

Bruks-
anvisning

Torktumlare

Innehåll

Viktig säkerhetsinformation	2	Daglig användning	9
Miljö	4	Rengöring och underhåll	10
Installation	4	Vad ska jag göra om	12
Produktbeskrivning	6	Maskininställningar	13
Innan torktumlaren används första gången	7	Tekniska data	13
Programöversikt	7	Service	14
Sortering och förberedning av tvätten	8		

Med reservation för ändringar.

Viktig säkerhetsinformation

Viktigt För din egen säkerhet och för att du skall kunna använda torktumlaren på korrekt sätt är det viktigt att du noggrant läser igenom denna bruksanvisning, inklusive tips och varningar, innan du installerar och använder torktumlaren första gången. För att undvika onödiga misstag och olyckor är det viktigt att alla som använder torktumlaren har god kännedom om dess användning och skyddsanordningar. Spara denna bruksanvisning och se till att den följer med torktumlaren om den flyttas eller säljs, så att alla som använder torktumlaren får korrekt säkerhetsinformation och information om hur den ska skötas och användas.



- Läs igenom bruksanvisningen innan produkten används.

Allmän säkerhet

- Det är farligt att ändra specifikationerna och att försöka modifiera denna produkt på något sätt.
- Produkten är inte avsedd att användas av personer (även barn) med nedsatt fysisk eller sensorisk förmåga, eller med bristande erfarenhet och kunskap, om de inte instrueras och övervakas av en person som ansvarar för deras säkerhet.
- Se till att inte småbarn och husdjur kryper in i trumman. Kontrollera trumman före användning för att undvika detta.
- Föremål såsom mynt, säkerhetsnålar, nålar, skruvar, stenar eller andra hårda, vassa föremål kan orsaka allvarliga skador och får inte läggas i maskinen.
- För att undvika brandrisk på grund av överhettning, använd inte produkten för att torka följande: Kuddar, täcken och liknande (de lagrar värme).

- Torka inte tvätt som innehåller skumgummi (latex), duschmössor, vattentäta textilier, plagg med gummiinlägg och kläder eller kuddar med skumgummifyllning i torktumlaren.
- Koppla alltid loss produkten från eluttaget efter användning och före rengöring och underhåll.
- Du får inte under några omständigheter försöka reparera torktumlaren själv. Reparationer som utförs av oerfarna personer kan orsaka personskador eller allvarliga felfunktioner. Kontakta vår lokala serviceavdelning. Begär alltid att original reservdelar används vid reparationer.
- Plagg som har fläckar av matolja, aceton, bensin, fotogen, fläckborttagningsmedel, terpentin, vax och vaxborttagningsmedel skall tvättas i varmt vatten och tvättmedel innan de torkas i torktumlaren.
- **Explosionsrisk:** Torktumla aldrig textilier som har varit i kontakt med lättantändliga lösningar (bensin, denaturerad sprit, kemtvättsvätska och liknande). Sådana ämnen är flyktiga och kan orsaka explosion. Torktumla endast textilier som har tvättats i vatten.
- **Brandrisk:** Textilier som har fläckats eller smutsats med vegetabilisk olja eller matolja kan orsaka brand och får inte läggas i torktumlaren.
- Om tvätten har behandlats med fläckborttagningsmedel måste en extra sköljning genomföras innan tvätten läggs in i torktumlaren.
- Kontrollera att inga gaständare eller tändstickor av misstag har lämnats kvar i fickorna på plaggen som skall läggas in i produkten



Varning

- **Avbryt aldrig ett torkprogram innan torkningen har avslutats, såvida du inte snabbt kan ta ut all tvätt och sprida ut den så att värmen leds bort. Brandrisk!**
- **Ludd och damm får inte ansamlas runt torktumlaren.**
- **Risk för elektrisk stöt!** Spruta inte vatten på produkten.
- Sista delen av ett torkprogram sker utan värme (avkylningsfas) för att tvätten skall ligga i en temperatur som säkerställer att den inte skadas.
- Torktumlaren får inte användas om brandfarliga kemikalier har använts för rengöring.
- Se till att du har god ventilation i rummet där torktumlaren står för att undvika baksug av gaser, in i installationsrummet, från produkter som använder andra bränslen, inklusive öppna spisar.

Installation

- Torktumlaren är tung. Var försiktig när du flyttar den.
- Kontrollera att torktumlaren inte är skadad när du packar upp den. Vid tveksamhet, använd inte maskinen och kontakta Kundtjänst.
- Allt förpackningsmaterial måste avlägsnas innan maskinen används. Annars kan både torktumlaren och annan egendom skadas allvarligt. Se relevant avsnitt i bruksanvisningen.
- Allt arbete avseende elektricitet som krävs för att installera denna maskin skall utföras av en behörig elektriker.
- Om torktumlaren placeras på ett mattbelagt golv, justera fötterna så att luft kan cirkulera fritt under maskinen.
- Kontrollera så att du inte skadar stickkontakten och nätkabeln
- Om torktumlaren placeras ovanpå en tvättmaskin måste en monteringsats användas (extra tillbehör)

Användning

- Torktumlaren är konstruerad för användning i hemmet. Den får inte användas för andra ändamål än de för vilka maskinen är konstruerad.

- Torktumla endast material som är lämpade för maskintorkning. Följ anvisningarna på varje klädvårds-etikett.
- Torka inte otvättade plagg i torktumlaren.
- Fyll inte maskinen med för mycket tvätt. Se relevant avsnitt i bruksanvisningen.
- Genomblöta kläder får inte läggas in i torktumlaren.
- Plagg som har varit i kontakt med flyktiga petroleumprodukter bör inte maskintorkas. Om en flyktig rengöringsvätska har använts, se till att vätskan avlägsnas innan plagget läggs in i maskinen.
- Dra aldrig i nätkabeln för att lossa stickkontakten från eluttaget - ta tag i stickkontakten.
- Använd aldrig torktumlaren om nätkabeln, kontrollpanelen, topplocket eller basen är skadad på sådant sätt att det finns risk att komma åt torktumlarens insida.
- Sköljmedel och liknande produkter skall användas enligt tillverkarens anvisningar.
- **Obs! Het yta:** Ta inte på innerbelysningens täckglas när belysningen är tänd.
(Endast torktumlare med invändig trumbelysning.)

Barnsäkerhet

- Torktumlaren får inte användas av barn eller förståndshandikappade utan tillsyn.
- Barn förstår inte alltid riskerna med att hantera elektriska hushållsapparater. Barn skall övervakas för att säkerställa att de inte leker med produkten.



Varning

- **Kvävningsrisk!** Förpackningsmaterialet (t.ex. plastfolie och polystyren) kan vara farligt för barn - håll dessa delar på behörigt avstånd från barn!
- Förvara alla tvättmedel på en säker plats utom räckhåll för barn.
- Kontrollera att barn eller husdjur inte kryper in i trumman.

Återvinn material med symbolen ♻️. Återvinn förpackningen genom att placera den i lämpligt kärl. Bidra till att skydda vår miljö och vår hälsa genom att återvinna avfall från elektriska och elektroniska produkter. Släng inte produkter märkta med symbolen ☒ med hushållsavfallet. Lämna in produkten på närmaste återvinningsstation eller kontakta kommunkontoret.

Gammal maskin

Varning

Koppla loss maskinen från eluttaget när du inte har användning för den längre. Skär av nätkabeln och kassera den tillsammans med stickkontakten. Förstör luckans dörrhake. Barn kan då inte låsa in sig i maskinen med risk för sina liv.

Förpackningsmaterial

Förpackningsmaterialen är miljövänliga och kan återvinnas. Plastkomponenterna är märkta med t.ex. >PE<, >PS<, etc. Kassera förpackningsmaterialen i härför avsedda behållare på kommunens sopstationer.

Installation

Viktigt Vid transport måste maskinen stå upprätt.

Placering av produkten

- Av bekvämlighetsskäl rekommenderar vi att produkten placeras i närheten av tvättmaskinen.
- Torktumlaren skall installeras på en ren plats där smuts inte ansamlas.
- Luften måste kunna cirkulera obehindrat runt produkten. Täck inte över ventilationsgallret på framsidan eller luftintagsgallren på baksidan av produkten.
- För att vibrationer och buller ska hållas på lägsta möjliga nivå när torktumlaren används skall den placeras på en stadigt och plan yta.
- Använd ett vattenpass för att kontrollera att torktumlaren står helt vågrätt när den står på platsen där den skall användas. Sänk eller höj eventuellt fötterna för att få torktumlaren att stå helt plant och vågrätt.
- Fötterna får aldrig demonteras från torktumlaren. Ställ inte torktumlaren på tjocka mattor, trälister eller dylikt så att det fria avståndet mellan torktumlaren och golvet minskar. Detta kan orsaka överhettning,

Miljöråd

- I torktumlaren blir tvätten fluffig och mjuk. Mjukgöringsmedel behövs därför inte då du tvättar.
- Torktumlaren fungerar mest ekonomiskt om du:
 - alltid håller ventilationsöppningarna på maskinens baksida fria,
 - fyller maskinen så mycket som anges i programöversikten,
 - ser till att ventilationen är god i rummet där torktumlaren är placerad,
 - rengör det mikrofina filtret och det fina filtret efter varje torkprogram,
 - centrifugerar tvätten väl före torkning.

 Energiförbrukningen påverkas av den centrifugeringshastighet som tvättmaskinen är inställd på. Högre centrifugeringshastighet ger lägre energiförbrukning vid torkningen.

vilket i sin tur kan påverka produktens funktion negativt.

Viktigt

- Utblåsningsluften från torktumlaren kan nå temperaturer på upp till 60 °C. Produkten får därför inte placeras på golv som inte tål höga temperaturer.
- När torktumlaren används får inte rumstemperaturen vara lägre än +5°C eller högre än +35°C eftersom detta kan påverka produktens prestanda.
- Om produkten ska flyttas måste den transporteras i vertikalt läge.
- Produkten skall inte installeras bakom en låsbar dörr, skjuddörr eller en dörr vars gångjärn sitter motsatt sida mot torktumlarens så att öppning av torktumlarens lucka hindras.

Borttagning av transportemballage

 **Försiktighet** Innan torktumlaren används måste allt transportemballage tas bort.

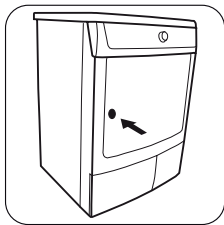

1. Öppna luckan.

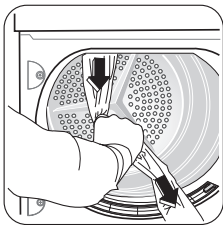

2. Dra bort tejen som sitter upptill inne i trumman.

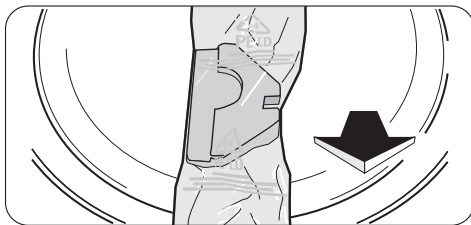

3. Ta bort all plast och frigolit från torktumlar.

Elektrisk anslutning

Uppgifter om nätspänning, strömtyp och erforderliga säkringar finns på typskylten. Typskylten sitter nära lucköppningen (se avsnittet "Produktbeskrivning").

⚠ Varning Tillverkaren ansvarar inte för skador på person eller egendom orsakade av att ovanstående säkerhetsåtgärder inte har följts. Om torktumlarens nätkabel behöver bytas ut måste detta utföras av vår serviceavdelning.

⚠ Varning Nätkabeln måste vara åtkomlig när torktumlarerna har ställts på plats.

Omhängning av lucka

För att förenkla påfyllning och tömning av torktumlarerna kan luckan hängas om.

⚠ Varning Luckan får bara hängas om av personal från Electrolux Service.

Kontakta Electrolux Service. Montören hänger om luckan mot betalning.

Speciella tillbehör

• Monteringsatts för pelarmontering

i Kan beställas hos vår serviceavdelning eller din återförsäljare.

Denna monteringsatts kan användas för att ställa torktumlarerna på en tvättmaskin (60 cm bred, frontladdad) som en utrymmesbesparande tvättmaskin/torktumlarpelare. Tvättmaskinen är nederst och torktumlarerna ovanpå.

Läs noga igenom anvisningarna som medföljer satsen.

• Avloppssats

i Kan beställas hos vår serviceavdelning eller din återförsäljare.

Slangsats för direkt tömning av kondensvattnet till ett handfat, avlopp, ränna, etc. Kondensvattenbehållaren behöver då inte längre tömmas, men den måste sitta kvar på sin plats i maskinen.

Läs noga igenom anvisningarna som medföljer satsen.

• Piedestal med låda

i Kan beställas hos vår serviceavdelning eller din återförsäljare.

För att placera torktumlarerna på optimal höjd och ha lite extra utrymme för förvaring av t.ex. tvätt.

Läs noga igenom anvisningarna som medföljer satsen.

Produktbeskrivning

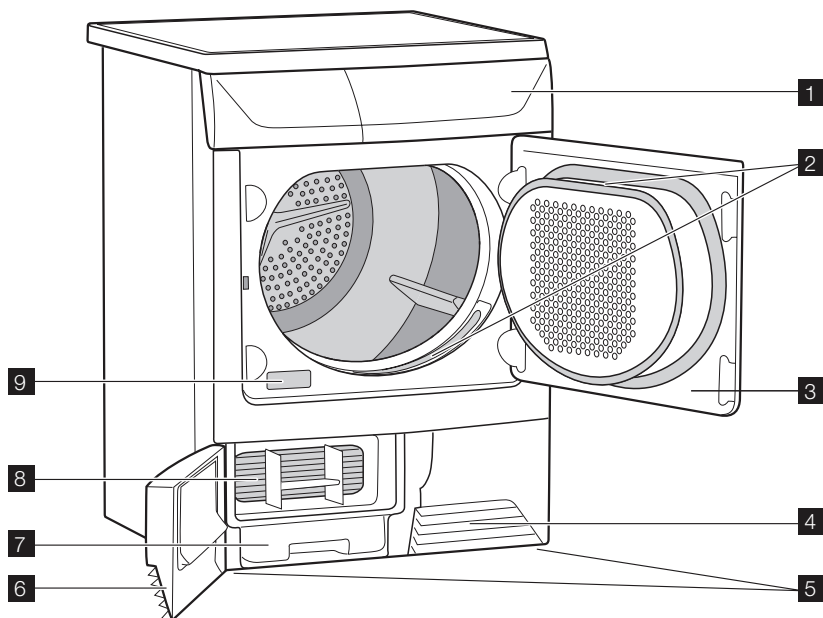

1 Kontrollpanel

2 Luddfilter

3 Lucka

4 Ventilationsgaller

5 Justerbar fot

6 Lucka för kondensör

7 Vattenbehållare

8 Kondensör

9 Typskylt

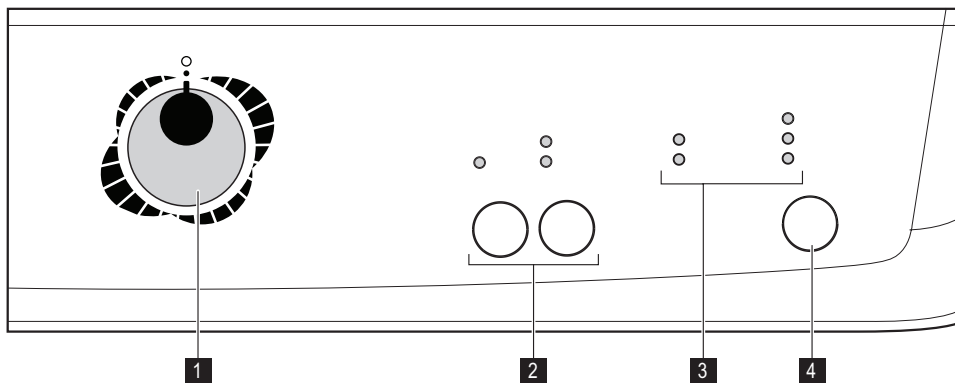

1 Programväljare och  strömbrytare På/Av

2 Funktionsknappar

3 Statuslampa för aktuell funktion

-  Torkning -kontrollampa

- →| Programslut/Skrynkelskydd -kontrollampa
- ⇨ Kondensor -kontrollampa
- ● Filter -kontrollampa

-  Behållare -kontrollampa



















4 Start/Paus -knapp



Innan torktummlaren används första gången

För att avlägsna eventuella rester som kan vara kvar från tillverkningen, torka ur trumman med en fuktig trasa

eller kör ett kort torkprogram (cirka 30 minuter) med fuktiga trasor i torktummlaren.

Programöversikt

Program	Programtid i minuter (cirka)	Max. tvättmängd (vikt i torrt tillstånd)	Användning/egenskaper	Tvättmärkning
Bomull Extratorrt	150	7 kg	Grundlig torkning av tjocka textilier eller textilier i flera lager, t.ex. frottéhanddukar, badrockar.	 
Bomull Plustortt	140	7 kg	Grundlig torkning av tjocka textilier eller textilier i flera lager, t.ex. frottéhanddukar, badrockar.	 
Bomull Skåptortt ¹⁾	130	7 kg	Grundlig torkning av material med jämn tjocklek, t.ex. frottémateriäl, trikåvaror, handdukar.	 
Bomull Lät Fuktigt ¹⁾	100	7 kg	För tunna textilier som ska strykas, t.ex. stickat, bomullsskjortor.	 
Bomull Strykortt ¹⁾	85	7 kg	För tunna plagg som också ska strykas, t.ex. trikåvaror, bomullsskjortor.	 
Syntet Extratorrt	55	3 kg	Grundlig torkning av tjocka textilier eller textilier i flera lager, t.ex. pullover, sängkläder, bordslinne.	  
Syntet Skåptortt ¹⁾	50	3 kg	För tunna textilier som inte ska strykas, t.ex. lättskötta skjortor, dukar, babykläder, sockor, damunderkläder med kupor eller byglar.	  
Syntet Strykortt	40	3 kg	För tunna plagg som också ska strykas, t.ex. trikåvaror, bomullsskjortor.	  





Program	Programtid i minuter (cirka)	Max. tvättmängd (vikt i torrt tillstånd)	Användning/egenskaper	Tvättmärkning
Jeans	130	7 kg	För fritidskläder såsom jeans, sweatshirts och liknande med varierande materialtjocklek (t.ex. vid hals, muddar och sömmar).	  

1) Enligt standard IEC 61121

Sortering och förberedning av tvätten

Sortering av tvätten

- Sortera efter typ av material:
 - Bomull/linne för program i programgruppen Bomull .
 - Bland- och syntetmaterial för program i programgruppen Syntet .
- Sortera efter klädvardsetikett: Symbolerna betyder följande:

	Torkning i torktumlare är i princip möjlig
	Torkning vid normal temperatur
	Torkning vid reducerad temperatur
	Torkning i torktumlare är ej möjlig

Viktigt Lägg inte in våt tvätt i maskinen som inte är märkt som lämplig för torktumlning. Denna maskin kan användas för alla typer av våt tvätt som är märkta som lämpliga för torktumlning.

- Torka inte nya, färgade textilier tillsammans med ljust färgat tvättgodis. Färgerna kan färga av sig.
- Torka inte bomullsjersey och trikåvaror med Extra-torr -programmet. Persedlarna kan krympa!

Förbereda tvätten

- Förhindra att plaggen trasslar in sig i varandra: Dra igen blyxtlås, knäpp ihop påslakan och knyt ihop lösa band (t.ex. på förkläden).
- Töm alla fickor. Plocka ur alla metallföremål (gem, säkerhetsnålar, etc.).
- Vänd fodrade plagg ut och in (på t.ex. anoraker med bomullsfoder ska fodret vara vänt utåt). Dessa plagg torkar då bättre.

Viktigt Fyll inte produkten med för mycket tvätt. Överskrid inte den maximala tvättvikten.

Tvättens vikt

Typ av tvätt	Vikt
Badrock	1200 g
Servett	100 g
Påslakan	700 g
Lakan	500 g
Örngott	200 g
Bordsduk	250 g
Frottéhandduk	200 g
Torkhandduk	100 g

Typ av tvätt	Vikt
Nattlinne	200 g
Damtrosor	100 g
Arbetskjorta (herr)	600 g
Herrskjorta	200 g

Typ av tvätt	Vikt
Herrpyjamas	500 g
Blus	100 g
Herrkalsonger	100 g

Daglig användning

Slå på produkten

Vrid programväljaren till ett av programmen. Produkten är påslagen.

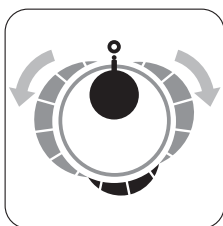
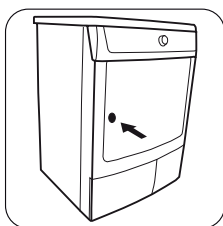

Öppna luckan och lägga i tvätt

1. Öppna luckan.
2. Lägg i tvätten (tvinga inte in den).

Försiktighet Se till att tvätten inte kläms mellan luckan och gummilisten

3. Stäng luckan ordentligt. Ett klickljud skall höras från låset då luckan stängs ordentligt.

Välja program

Vrid programväljaren till önskat program. Kontroll-lampan för Start/Paus börjar att blinka.

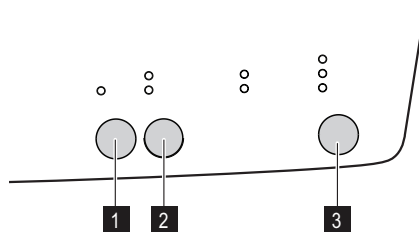

Val av tillvalsfunktioner

Du kan välja följande ytterligare funktioner
knapp 1 - Skon
knapp 2 - Textil

SKON

Tryck på denna knapp när du vill torka ömtåliga plagg vid lägre temperatur. Motsvarande kontrollampa tänds. Denna tillvalsfunktion kan även användas för tidsstyrd torkning.

Textil

Tryck upprepade gånger på Textil-knappen för att välja det önskade tillvalet. Motsvarande kontrollampa tänds. Du kan välja mellan två olika tillvalsfunktioner Bomull - programmet: avsett för bomull, och Syntet : avsett för syntetmaterial och ömtåliga textilier

Starta programmet

Tryck på Start / Paus -knappen för att starta torktumla- ren när du har valt program och tillvalsfunktioner. Mot- svarande kontrollampa slutar att blinka. Om du vrider programväljaren till ett annat läge när maskinen är i drift ljuder summern och programfaslampan blinkar. Trum- man roterar omväxlande åt höger och vänster under torkningen.

Samtliga torkprogram avslutas med en 10 minuter lång avkylningsfas. Efter avkylningen kan tvätten tas ut.





Om torktumlarens lucka eller den lilla luckan på maskinens underdel öppnas under programmets gång måste du stänga luckan och trycka på denna knapp igen för att starta programmet från den punkt där det avbröts.

Knappen måste även tryckas in igen efter ett strömavbrott, eller om du har varit tvungen att ta ut vattenbehållaren, tömma den och sätta in den igen mitt under ett program på grund av att kontrollampen  **Behållare** har tänts.

I båda fallen blinkar Start / Paus -knappens kontrollampa för att påminna dig om att du måste trycka på startknappen igen.

Kontrollampor

Maskinens kontrollampor indikerar följande funktioner:

-  **Torkning** : Denna kontrollampa visar att torkningsfasen pågår.
-  **Programslut** : Denna kontrollampa tänds efter avkylningsfasen och lyser under skrynkelskyddsfasen och när programmet är klart.
-  **Behållare** : Denna kontrollampa visar att torkningsfasen pågår. Denna kontrollampa tänds när programmet är klart och påminner dig om att vattenbehållaren måste tömmas. Om lampan tänds under ett pågående program betyder det att vattenbehållaren är full. En ljudsignal avges, programmet avbryts och kontrollampen för Start / Paus -knappen blinkar. Denna kontrollampa tänds när vattenbehållaren inte är placerad på rätt sätt.
-  **Filter** : Denna kontrollampa tänds när programmet är klart och påminner dig om att filtren måste rengöras.
-  **Kondensator** : Denna kontrollampa tänds vart 80:e program och påminner dig om att kondensatorn måste rengöras.

Rengöring och underhåll

Rengöring av luddfiltren

För att säkerställa att torktumslaren fungerar perfekt måste luddfiltren i luckan och i trummans front rengöras efter varje torkprogram.

 **Försiktighet** Obs! Använd aldrig torktumslaren utan luddfilter eller med skadade eller tilltäppta luddfilter.

Ändra program

För att ändra ett program som valts av misstag och som har startat, vrid först programväljaren till  -läget Programmet avbryts

 Programmet kan inte ändras direkt när det en gång har startat. Om du ändå försöker byta program med programväljaren, eller om en funktionsknapp (utom **Signal** -knappen¹⁾) trycks in, börjar kontrollampen för Start/Paus -knappen att blinka kortvarigt med rött sken. Torkprogrammet påverkas emellertid inte av detta (för att skydda tvätten).

När programmet är klart

Om tvätten inte tas ut när programmet är klart startar torktumslaren ett skrynkelskyddsprogram (som varar i högst 30 minuter).

Om tvätten inte tas ut efter skrynkelskyddsprogrammet stoppas torktumslaren automatiskt. Lampor  **Programslut/Skrynkelskydd**,  **Filter** och  **Behållare** förblir tända och signalen låter i 2 minuter.

Vrid programväljaren till "O" för att stänga av torktumslaren. Ta ut tvätten ur trumman och kontrollera noga att trumman är tom.

Stäng vattenkranen om du inte tänker fortsätta tvätta.

Låt luckan stå på glänt för att undvika mögelbildning och obehaglig lukt inuti tvättmaskinen.

 Om luckan öppnas och stängs igen innan programväljaren vrids till "O" tänds alla lampor för programfaserna i det utförda programmet

Efter varje användning

- Rengör filtren.
- Töm vattenbehållaren.

1) Endast torktumslare med ljudsignalknapp

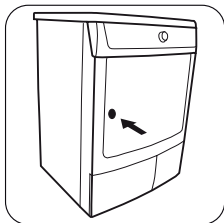

1. Öppna luckan.

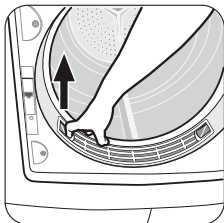

2. Efter en tid bildas en beläggning på filtren som orsakas av tvättmedelsrester. Rengör filtren med varmt vatten och en borste för att få bort beläggningen. Avlägsna filtret från lucköppningen genom att dra ut det.

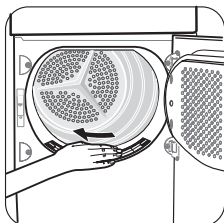

3. Använd en fuktad hand för att rengöra det mikrofina filtret som sitter i den nedre delen av lucköppningen.

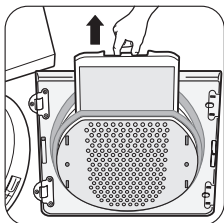

4. Avlägsna luddet från luftfiltret med en fuktad hand. Byt ut filtret.

Rengöring av kondensorn

Rengör kondensorn när kontrollampen \Rightarrow **Kondensor tänds**.

Kondensorn sitter nedtill i fronten, bakom en liten lucka.

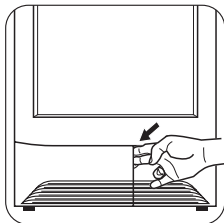

1. Öppna luckan genom att trycka på spärren som på bilden. Det är normalt att det finns vatten på ytorna där kondensorn sitter, både under torkprogrammet och när programmet är klart.

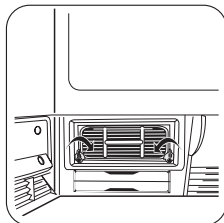

2. Vrid de två röda stoppen nedåt.

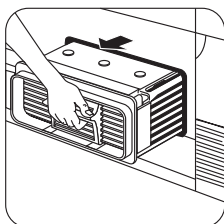

3. Ta tag i kondensorns handtag och dra ut kondensorn.

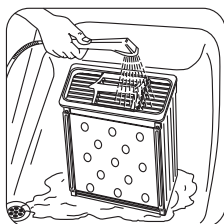

4. Rengör kondensorn med en borste och spola den vid behov under duschen. Rengör även kondensorns utsida och ta bort allt ludd. Rengör gummitätningen runt kondensorhöljet och insidan av den lilla luckan med en fuktig trasa.

Viktigt Använd inte spetsiga föremål eller verktyg för att rengöra utrymmena mellan lamellerna. Det kan skada kondensorn och göra den otät. Sätt tillbaka kondensorn, vrid de röda låsanordningarna uppåt och stäng luckan.

Viktigt Använd inte torktumblaren om kondensorn inte sitter på plats.

Tömning av vattenbehållaren

Kondensvattnet från de torktumlade textilerna samlas upp i en vattenbehållare. Vattenbehållaren måste tömmas efter varje torkprogram för att säkerställa en effek-

tiv funktion nästa gång torktumlaren används. Kontroll-lampan  **Behållare** påminner dig om att göra detta.

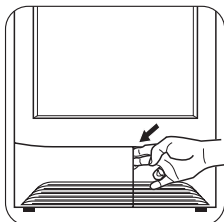

1. Öppna den lilla luckan som sitter nedtill på höljet.

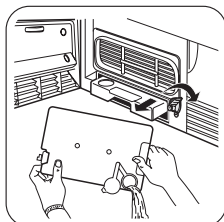

2. Vrid det gula stoppet uppåt.

3. Dra ut vattenbehållaren.

4. Öppna det lilla locket och låt vattnet rinna ut.

5. Stäng det lilla locket och sätt tillbaka vattenbehållaren på plats.

6. Skjut in behållaren så att den klickar på plats och lås fast den genom att vrida den gula stoppet nedåt.

7. Stäng den lilla luckan och tryck på **Start / Paus**-knappen för att fortsätta programmet.

Rengöring av trumman

 **Försiktighet** Obs! Använd inte slipmedel eller stålull för att rengöra trumman.

 Kalk i vattnet eller tvättmedlet kan bilda en knappt synlig beläggning på trummans insida. Detta gör att maskinen inte längre kan känna av tvättens RE-STFUKTsgrad på ett tillförlitligt sätt. Tvätten är då fuktigare än den borde vara när den plockas ut ur trumman.

Använd ett vanligt rengöringsmedel för hushållsbruk (t.ex. ett ättiksaserat rengöringsmedel) för att rengöra insidan av trumman och trumvalkarna.

Rengöring av kontrollpanelen och maskinens utsida

 **Försiktighet** Obs! Använd inte möbelrengöringsmedel eller skarpa rengöringsmedel för att rengöra maskinen.

Använd en fuktig trasa för att torka av kontrollpanelen och maskinens utsida.

Vad ska jag göra om ...

Egen felsökning

Problem ¹⁾	Möjlig orsak	Lösning
Torktumlaren fungerar inte.	Torktumlaren är inte ansluten till elnätet.	Sätt i stickkontakten i eluttaget. Kontrollera säkringen i säkringskåpet (husets installation).
	Luckan är öppen.	Stäng luckan
	Filtret START/PAUS -knappen har inte tryckts in.	Tryck på START/PAUS -knappen.
Otillfredsställande torkresultat.	Fel program inställt.	Välj ett lämpligt program. ²⁾
	Luddfiltren är igensatta.	Rengör luddfiltren. ³⁾
	Kondensorn är igensatt.	Rengör kondensorn. ³⁾

	Maximal tvättvikt har överskridits.	Överskrid inte den maximala tvättvikten.
	Ventilationsgallret är övertäckt.	Ta bort det som täcker ventilationsgallret på sockeln.
	Rester inuti trumman.	Rengör trummans insida.
	För lite fritt utrymme runt produkten	Det måste vara minst 5 cm fritt utrymme runt produkten
Luckan går inte att stänga	Filtren är inte låsta på plats.	Sätt finfiltret på plats och/eller snäpp fast grovfiltret.
Program inaktivt	Full vattenbehållare.	Töm vattenbehållaren ³⁾ , tryck på START/PAUS -knappen.
Torkprogram för kort	För lite tvätt./För torr tvätt för det valda programmet.	Välj det tidstyrda programmet eller högre torrhetsgrad (t.ex. Extratorrt).
Torkprogram tar för lång tid ⁴⁾	Luddfiltren är igensatta.	Rengör luddfiltren.
	För stor tvättmängd.	Överskrid inte den maximala tvättvikten.
	Tvätten inte tillräckligt centrifugerad.	Centrifugera tvätten ordentligt.
	Ovanligt hög rumstemperatur - inget maskin-fel.	Sänk rumstemperaturen om det går.

1) Stäng av torktumlaren. Ställ in program/tid. Tryck på START/PAUS -knappen.

2) följ programrekommendationen - se avsnittet *Programöversikt*

3) se avsnittet *Underhåll och rengöring*

4) Observera: Efter cirka 5 timmar avslutas torkprogrammet automatiskt (se avsnittet *Torkprogrammet är klart*).

Maskininställningar

Signal permanent av

1. Vrid programväljaren till valfritt program.

2. Håll knapparna **Skon** och **Textil** intryckta samtidigt i cirka 5 sekunder.

3. Signalen är som standard alltid avstängd.

Tekniska data

Mått (mm)	Bredd/Höjd/Djup	850 x 600 x 580 mm
Max. djup (med öppen lucka)		1090 mm
Max. bredd (med öppen lucka)		950 mm
Elektrisk anslutning	Nätspänning	230 V
	Frekvens	50 Hz
	Säkring	10 A
	Total effekt	2350 W
Trummans volym		108 l

Produktens vikt		38 kg
Tvätt: max. vikt		7 kg
Typ av användning		Hushåll
Omgivningstemperatur	Min.	5 °C
	Max.	35 °C
Energiförbrukning ¹⁾	kWh/program	4,70 kWh
Årlig energiförbrukning ²⁾		552 kWh
Energiklass		C
Strömförbrukning	Standby-läge	0 W
	Av-läge	0 W

1) Enligt EN 61121. 7 kg bomull och ett varvtal på 1 000 v/min.

2) Energiförbrukningen per år i kWh, baserad på 160 vanliga bomullsprogram vid full och delvis full maskin och förbrukningen i lågenenergilägen. Verklig energiförbrukning per program beror på hur produkten används (BESTÄMMELSE (EU) nr 392/2012)

Service

Om tekniska fel uppträder, försök lösa problemet själv med hjälp av bruksanvisningen - se avsnitt *Om maskinen inte fungerar*.

Om du inte kan lösa problemet själv, ska du kontakta vår kundtjänstavdelning eller någon av våra servicepartners.

För att snabbt kunna hjälpa dig behöver vi följande uppgifter:

– Modellbeteckning

– Produktnummer (PNC)

– Serienummer (S No.), anges på typskylten som sitter på produkten - För att hitta den, se avsnitt *Produktbeskrivning*

– Typ av fel

– Eventuella felmeddelanden som visas på displayen. För att du skall ha de nödvändiga referensnumren tillgängliga rekommenderar vi att du antecknar dem här:

Modellbeteckning:
PNC:
S No:

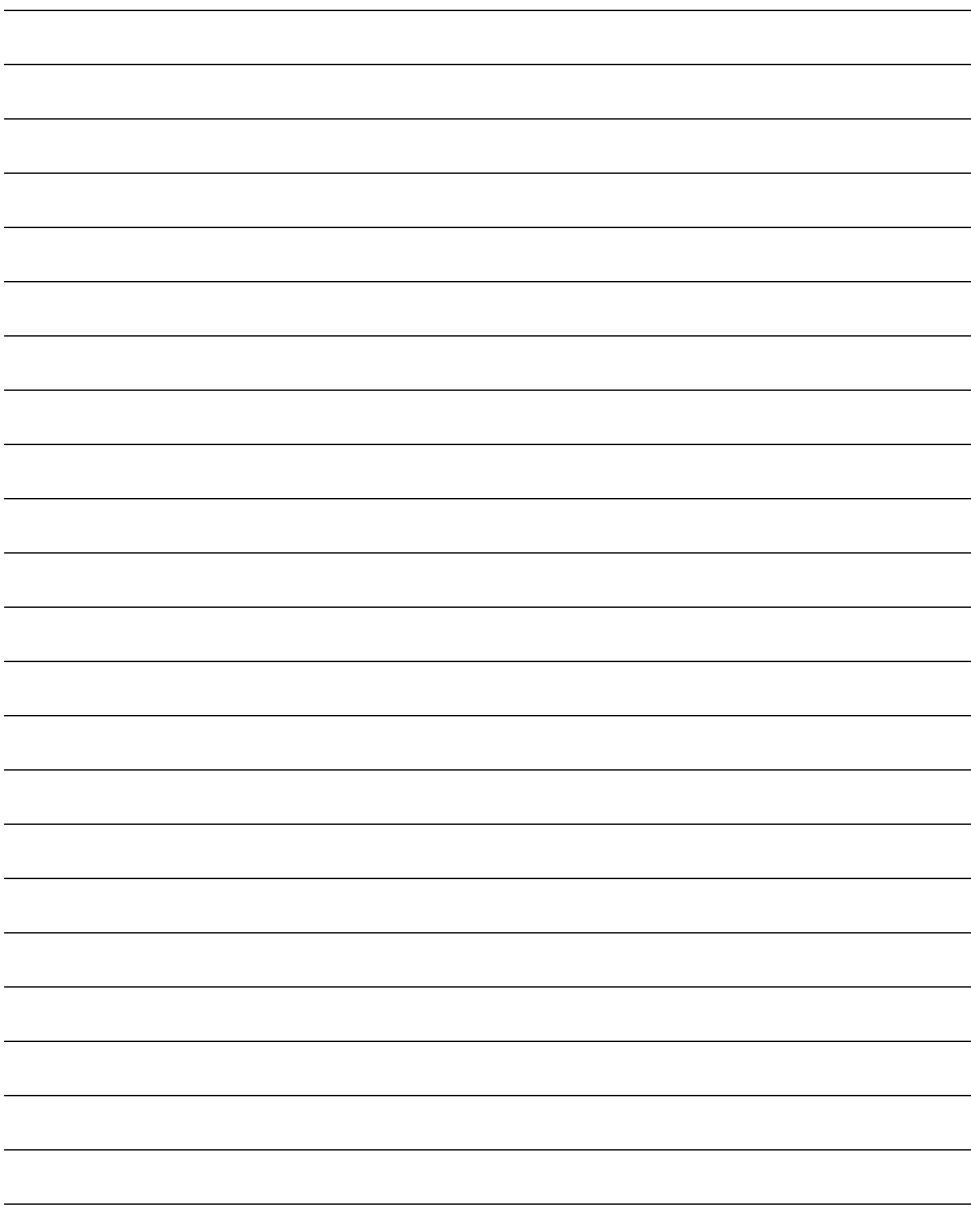



www.electrolux.com/shop

