

Bruks-  
anvisning

Kyl-frys

# Innehåll

Säkerhetsföreskrifter .....	2	Råd och tips .....	7
Produktbeskrivning .....	4	Underhåll och rengöring .....	8
Kontrollpanel .....	5	Felsökning .....	9
Användning .....	5	Tekniska data .....	10
När maskinen används första gången .....	6	Installation .....	11
Daglig användning .....	6	Miljöskydd .....	12

Med reservation för ändringar.



## Säkerhetsföreskrifter

För din egen säkerhet och för att du skall kunna använda produkten på korrekt sätt är det viktigt att du noggrant läser igenom denna bruksanvisning, inklusive tips och varningar, innan du installerar och använder produkten första gången. För att undvika onödiga misstag och olyckor är det viktigt att alla som använder produkten har god kännedom om dess skötsel och skyddsanordningar. Spara denna bruksanvisning och se till att den följer med produkten om den flyttas eller säljs, så att alla som använder produkten får korrekt säkerhetsinformation och information om hur den skall skötas.

För att minimera risken för skador på person och egendom är det viktigt att du läser och följer säkerhetsföreskrifterna i denna bruksanvisning. Tillverkaren ansvarar inte för skador orsakade av att föreskrifterna inte har följts.

### Säkerhet för barn och handikappade

- Denna produkt är inte avsedd att användas av personer (även barn) med nedsatt fysisk eller sensorisk förmåga, eller om de har bristande erfarenhet och kunskap, om de inte instrueras och övervakas av en person som ansvarar för deras säkerhet. Barn bör alltid övervakas när de använder produkten för att säkerställa att de inte leker med den.
- Håll allt förpackningsmaterial utom räckhåll för barn. Risk för kvävning kan föreligga.
- När du skall kassera produkten: koppla loss den från eluttaget och klipp av nätkabeln (så nära produkten som möjligt) och demontera dörrarna så att lekande barn inte utsätts för elektriska stötar eller löper risk att bli inestängda.
- Om denna produkt, som har magnetiska dörrtätningar, skall ersätta en äldre produkt som har en fjäderbelastad spärr i dörrarna, var noga med att göra fjäderspärrarna obrukbara innan du kasserar den gamla

produkten. Då finns det ingen risk att produkten blir en dödsfälla för barn.

### Allmän säkerhet

#### Varning

Se till att ventilationsöppningarna inte blockeras i produktens hölje eller i inbyggnadsutrymmet.

- Produkten är avsedd för förvaring av matvaror och/eller drycker i ett normalt hushåll enligt beskrivning i denna bruksanvisning.
  - personalkök i butiker, på kontor och andra arbetsmiljöer
  - av gäster på hotell, motell och andra typer av boendemiljöer
  - miljöer av typen bed and breakfast
  - catering och liknande icke-återförsäljarapplikationer.
- Använd inga mekaniska eller artificiella metoder för att påskynda upptvinningsprocessen.
- Använd inga andra elektriska apparater inne i produkten, (t.ex. en glassmaskin), såvida de inte har godkänts för detta ändamål av tillverkaren.
- Var noga med att inte skada kylkretsen.
- I kylkretsen används isobutan (R600a) som köldmedel. Det är en miljövänlig naturgas, men den är dock brandfarlig.

Se till att inga komponenter i kylkretsen skadas under transport och installation av produkten.

Om kylkretsen skadas:

  - undvik att komma nära öppen eld och antändande källor
  - ventiler noga rummet där produkten står
- Det är farligt att ändra specifikationerna eller att försöka modifiera denna produkt på något sätt. En ska-

dad nätkabel kan orsaka kortslutning, brand och/eller elektriska stötar.

 **Varning** Elektriska delar (t.ex. nätkabel, stickkontakt, kompressor) får endast bytas ut av en certifierad serviceagent eller annan kvalificerad servicepersonal för att undvika fara.

1. Nätkabeln får inte förlängas.
  2. Se till att stickkontakten inte kläms eller skadas av produktens baksida. En skadad stickkontakt kan överhettas och orsaka brand.
  3. Se till att stickkontakten är åtkomlig när produkten har installerats.
  4. Dra inte i nätkabeln.
  5. Sätt inte i stickkontakten om eluttaget sitter löst. Risk för elektriska stötar eller brand föreligger.
  6. Produkten får inte användas utan att innerbelysningens lampglas (i förekommande fall) sitter på plats.
- Denna produkt är tung. Var försiktig när du flyttar den.
  - Plocka inte ut matvaror från frysfacket och ta inte i dem med våta eller fuktiga händer eftersom detta kan leda till skador på huden eller frost/frysskador.
  - Se till att produkten inte exponeras för direkt solsen under långa perioder.
  - Lamporna (i förekommande fall) som används i den här produkten är speciallampor som endast är avsedda för användning i produkter som denna. De lämpar sig inte som rumsbelysning.

### Daglig användning

- Ställ inte heta kärl på plastdelarna i produkten.
- Förvara inte brandfarliga gaser eller vätskor i produkten eftersom de kan explodera.
- Placera inte matvaror direkt mot luftutloppet på den bakre väggen. (Om produkten är Frost Free)
- Fryst mat får inte frysas om när den har tinats.
- Förvara färdig fryst mat enligt tillverkarens anvisningar.
- Följ noga rekommendationerna om förvaring från produktens tillverkare. Se relevant avsnitt i bruksanvisningen.
- Placera inte kolsyrade eller mousserande drycker i frysen eftersom detta skapar ett tryck i behållaren som då kan explodera och skada frysen.

- Isglassar kan orsaka frostsador om de konsumeras direkt från frysen.

### Skötsel och rengöring

- Stäng av produkten och koppla loss den från eluttaget före underhåll.
- Rengör inte produkten med metallföremål.
- Använd inga vassa föremål för att avlägsna frost från produkten. Använd i stället en plastskrapa.
- Kontrollera regelbundet produktens tömning av avfrostat vatten. Rengör vid behov tömningskanalen. Om tömningskanalen täpps igen kommer vatten att samlas på produktens botten.

### Installation

**Viktigt** För den elektriska anslutningen, följ noga anvisningarna i respektive avsnitt.

- Packa upp produkten och kontrollera att den inte har några utvändiga skador. Anslut inte produkten om den är skadad på något sätt. Rapportera omedelbart eventuella skador till din återförsäljare, och spara i så fall förpackningsmaterialet.
- Vi rekommenderar att du väntar minst fyra timmar innan du nätansluter produkten så att oljan kan rinna tillbaka i kompressorn.
- Tillräcklig luftcirkulation måste säkerställas runt produkten, annars överhettas den. För att erhålla tillräcklig ventilation, följ instruktionerna som är relevanta för installationen.
- När så är möjligt bör produktens baksida vara vänd mot en vägg för att undvika risken för brännskador genom kontakt med produktens varma delar (kompressor, kondensor).
- Produkten får inte placeras nära värmeelement eller spisar.
- Säkerställ att elkontakten är åtkomlig efter installation av produkten.
- Anslut endast till dricksvattenledning (om det finns en vattenanslutning).

### Service

- Allt arbete avseende elektricitet som krävs för att utföra service på produkten skall utföras av en behörig elektriker eller annan kompetent person.
- Service på denna produkt får endast utföras av en auktoriserad serviceverkstad. Endast originaldelar får användas.

## Miljöskydd

 Denna produkt innehåller inte, varken i kylkretsen eller i isolationsmaterialen, någon gas som kan skada ozonlagret. Produkten får inte kasseras tillsammans med det vanliga hushållsavfallet. Isolationsmate-

rialet innehåller brandfarliga gaser: Produkten skall därför kasseras enligt tillämpliga bestämmelser som kan erhållas från de lokala myndigheterna. Undvik att skada kylenheten, särskilt på baksidan nära kondensorn. Material i denna produkt som är märkta med symbolen  kan återvinnas.

## Produktbeskrivning

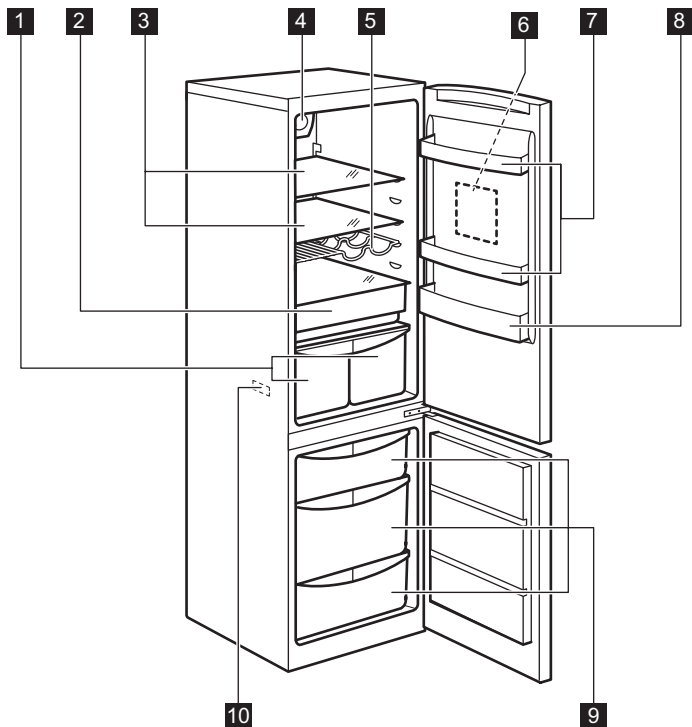

- 1** Grönsakslådor
- 2** Lågtemperaturfack
- 3** Skåphyllor
- 4** Dynamic Air-kylning
- 5** Flaskhylla

- 6** Kontrollpanelen
- 7** Dörrhyllor
- 8** Flaskhylla
- 9** Fryslådor
- 10** Typskylt

# Kontrollpanel

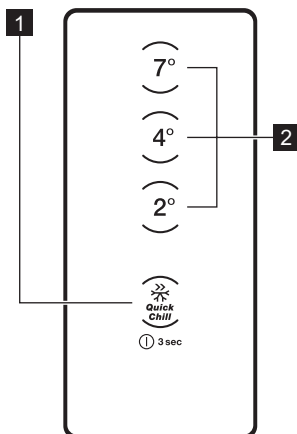

**1** QuickChill / PÅ/AV-knapp

**2** LED temperaturindikering / Temperaturreglage

## Användning

### Slå på

Gör på följande sätt för att slå på produkten:

1. Sätt i stickkontakten i eluttaget.
2. Tryck på PÅ/AV-knappen om displayen inte är tänd. När den tänts ställs temperaturen in på +4 °C.
3. Se avsnittet "Temperaturreglering" om du vill välja en annan temperatur.

### Avstängning

Gör på följande sätt för att stänga av produkten:

1. Tryck på PÅ/AV-knappen i 3 sekunder
2. Displayen stängs av.
3. För att koppla loss produkten från strömkällan: dra ut stickkontakten ur eluttaget.

### QuickChill-funktion

Du kan aktivera QuickChill-funktionen för att tillfälligt ställa in kyl- och frysfacken på en lägre temperatur, t.ex. när du varit och handlat. Vi föreslår att du aktiverar QuickChill-funktionen för att kyla ned varorna snabbare och för att undvika att andra matvaror i kylan värms upp. Aktivera funktionen:

Tryck på QuickChill-knappen för att ställa in funktionen när den behövs. När du aktiverat QuickChill ändras temperaturinställningen till +2 °C. Funktionsindikeringen tänds för att ange att funktionen är aktiverad och fortsät-

ter lysa tills QuickChill inaktiveras eller funktionens tid har gått ut.

Inaktivera funktionen:

Tryck på QuickChill-knappen för att stänga av funktionen. När funktionen inaktiveras släcks funktionsindikeringen LED. Om QuickChill är aktiv (+2 °C indikeras) och du ändrar temperaturen inaktiveras QuickChill och skåpstemperaturen höjs till vald inställning. Denna funktion stängs av automatiskt efter 52 timmar

### Larm vid öppen dörr

När kylskåpsdörren lämnas öppen under en viss tid aktiveras dörrlarmet. Indikeringarna runt knappen för vald temperatur börjar blinka och en signal hörs. Dörrlarmet slutar låta när dörren stängs. Du kan inaktivera signalen genom att trycka på valfri knapp.

### Temperaturlås

Du kan låsa en inställd temperatur för att undvika att temperaturen ändras oavsiktligen. Aktivera temperaturlåset genom att hålla in knappen för vald temperatur i 3 sekunder.

### Ändra ljudet för knappen

Ändra knappljudet från pip till klick eller tvärtom:

- Håll in både 2 °C- och QuickChill-knappen i 3 sekunder.

## När maskinen används första gången

### Invändig rengöring

Innan du använder produkten första gången, rengör dess insida och alla invändiga tillbehör med ljummet vatten och en liten mängd neutral såpa för att ta bort

### Daglig användning

#### Förvaring av fryst mat

Vid första uppstart eller efter ett uppehåll i avstängt läge, låt produkten stå på i minst två timmar innan du lägger in några matvaror.

Fryslådorna gör att du snabbt och enkelt kan hitta det matpaket du söker. Ska stora mängder mat frysas ska alla förvaringslådorna tas bort. På alla hyllor kan man placera mat som sticker ut 15 mm från dörren.

**Viktigt** I händelse av en oavsiktlig avfrostning, t.ex. vid ett strömavbrott och avbrottet varar längre än den tid som anges i den tekniska informationen under "Säkerhet vid strömavbrott", måste den tinade maten konsumeras snabbt eller omedelbart tillagas och sedan frysas in på nytt (när maten har kallnat).

#### Infrysning av färska livsmedel

Produkten är lämplig för infrysning av färska livsmedel och långvarig förvaring av frysta och djupfrysade matvaror.

För frysning av färska livsmedel, aktivera funktionen Quick Chill minst 24 timmar innan livsmedlet som skall frysas placeras i frysfacket.

Placera det färska livsmedlet som ska frysas in i det nedre facket.

Den största mängd mat som kan frysas inom 24 timmar anges på typskylten som sitter på insidan av kylan.

Infrysningen tar 24 timmar: lägg inte in andra livsmedel som ska frysas under denna period.

Stäng av funktionen Quick Chill när infrysningen är klar efter 24 timmar (se "Funktionen Quick Chill").

#### Uptining

Djupfrost och fryst mat kan, innan den används, tinas i kylan eller vid rumstemperatur beroende på den tid som står till förfogande för uptiningen.

Småbitar kan till och med tillagas direkt från frysen medan de fortfarande är frysta. Tillagningen tar i detta fall dock lite längre tid.

den typiska lukten hos nya produkter. Eftertorka sedan noga.

**Viktigt** Använd inga starka rengöringsmedel eller skurpulver eftersom sådana produkter skadar ytfinishen.

#### Luftkylning

DAC-fläkten (Dynamic Air Cooling) kylvlar matvarorna snabbare och med en jämnare temperatur i hela utrymmet.

1. Tryck på brytaren (A) för att slå på fläkten. Den gröna indikeringen tänds.

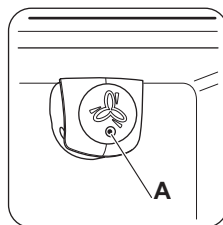

Med denna funktion kan du snabbt kyla mat och få en jämnare temperatur i kylan.

**Viktigt** Sätt på fläkten när rumstemperaturen överskrider 25°C.

#### Flaskhylla

Placera flaskorna (med öppningarna vända utåt) i den redan installerade hyllan.

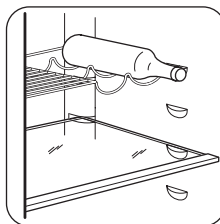

#### Flyttbara hyllor

Väggarna i kylskåpet är försedda med ett antal hyllbärare så att hyllorna kan placeras enligt önskemål.

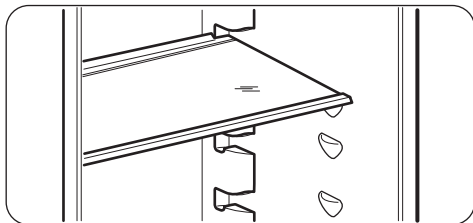

### Lågtemperaturfack

Lågtemperaturfacket är lämplig för förvaring av färska livsmedel som fisk, kött, skaldjur eftersom innertemperaturen är lägre än övriga delen av kylan.

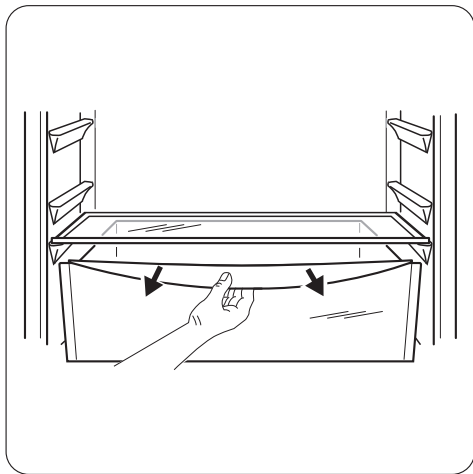

### Borttagning av fryslådor från frysen

Fryslådorna har ett stopp som förhindrar att de oavsiktligt tas bort eller ramlar ut. För att ta ut en fryslåda ur frysen, drag lådan mot dig till stoppet och tag sedan bort den genom att vinkla den främre delen uppåt. För att sätta tillbaka lådan, lyft upp lådans främre del något och sätt in den i frysen. När lådan har passerat stoppen, skjut in lådan på plats.



## Råd och tips

### Normala ljud under drift

- Du kan höra ett svagt porlande och ett bubblande ljud när kylmedlet pumpas genom spiralrören eller rörledningarna. Detta är normalt.
- När kompressorn är i drift pumpas kylmedlet runt och det hörs ett surrande och ett pulserande ljud från kompressorn. Detta är normalt.
- Den termiska utvidgningen kan orsaka ett plötsligt knäppande ljud. Detta är naturligt, ett ofarligt fysiskt fenomen. Detta är normalt.

### Tips för energibesparing

- Öppna inte dörren för ofta och låt den inte stå öppen längre tid än absolut nödvändigt.

- Om rumstemperaturen är hög, och temperaturreglaget är inställt på en låg temperatur och produkten är full med matvaror, kan kompressorn arbeta kontinuerligt och medföra att frost eller is bildas på insidan av produkten. Om detta inträffar, ställ in temperaturreglaget på ett varmare läge för att möjliggöra automatisk avfrostning och därigenom också sänka energiförbrukningen.

### Tips om kylning av färska livsmedel

För att erhålla bästa resultat:

- förvara inte varm mat eller avdunstande vätskor i kylskåpet
- täck över eller förpacka maten, särskilt om den har en stark smak
- placera mat så att luft kan cirkulera fritt omkring den

## Tips för kylning

Praktiska råd:

Kött (alla typer) : Lägg i plastpåsar och placera på glashyllan ovanför grönsakslådan.

Av säkerhetsskäl bör kött förvaras på detta sätt i högst två dygn.

Tillagad mat och kalla rätter: Dessa bör täckas över och kan placeras på valfri hylla.

Frukt och grönsaker: Skölj av och rengör nogga och lägg i den speciella grönsakslådan (-lådorna).

Smör och ost: Dessa produkter bör läggas i särskilda, lufttäta behållare eller förpackas i aluminiumfolie eller plastpåsar för att få bort så mycket luft som möjligt.

Flaskor: dessa bör ha kapsyl och förvaras lämpligen i flaskstället eller i dörrens flaskhylla.

Bananer, potatis, lök och vitlök som inte är förpackade bör inte förvaras i kylskåpet.

## Tips om infrysning

Här följer några värdefulla tips som hjälper dig att använda infrysningfunktionen på bästa sätt:

- Den maximala mängd mat som kan frysas in på 24 timmar anges på typskylten.
- Infrysningsprocessen tar 24 timmar. Ytterligare mat som skall frysas in bör inte läggas in under denna period.
- Frysa endast i färsk och rengjord matvaror av hög kvalitet.
- Dela upp maten i små portioner för en snabbare och fullständig infrysning. Sedan kan du dessutom plocka ut och tina endast den mängd du behöver.

- Slå in maten i aluminiumfolie, eller lägg den i plastpåsar, och se till att förpackningarna är lufttäta.
- Låt inte färsk, ej infrysad mat komma i kontakt med redan infrysad mat, detta för att temperaturen inte skall öka i den infrysade maten.
- Magra matvaror håller bättre och längre än feta. Salt förkortar matens lagringstid.
- Isglass kan, om den konsumeras direkt från frysfacket, orsaka frysskador på huden.
- Det är lämpligt att anteckna datumet för infrysning på varje separat förpackning så att du kan hålla reda på förvaringstiderna.

## Tips för förvaring av fryst mat

Tänk på följande för att utnyttja produktens prestanda på bästa sätt:

- Kontrollera att kommersiellt infrysad matvaror har förvarats på rätt sätt av återförsäljaren.
- transporterad frysta matvaror från affären till frysen så snabbt som möjligt;
- öppna inte dörren för ofta och låt den inte stå öppen längre tid än absolut nödvändigt.
- när fryst mat tinas upp försämrans den snabbt och får inte frysas in på nytt.
- överskrid inte den förvaringsperiod som anges av tillverkaren.

## Underhåll och rengöring

 **Försiktighet** Koppla loss produkten från eluttaget innan du utför någon form av underhåll.

 **Kylenheten** i denna produkt innehåller kolväten: underhåll och påfyllning får därför endast utföras av en auktoriserad servicetekniker.

### Regelbunden rengöring

Utrustningen måste rengöras med jämna mellanrum:

- rengör produktens insida och alla tillbehör med ljummet vatten och en liten mängd neutral såpa.
- inspektera regelbundet dörrtätningarna och torka dem rena från eventuell smuts.
- skölj och torka nogga.

**Viktigt** Dra inte i, flytta inte och undvik att skada rörledningarna och kablarna inne i produkten.

Använd aldrig starka rengöringsmedel, skurpulver, parfymade rengöringsprodukter eller vaxpölermedel för att rengöra produkten invändigt eftersom sådana produkter skadar ytfinishen och efterlämnar en stark lukt.

Rengör kompressorn på produktens baksida med en borste. Detta förbättrar produktens prestanda och bidrar till en lägre energiförbrukning.

**Viktigt** Var försiktig så att du inte skadar kylsystemet.

Många produkter för rengöring av köksytor innehåller kemikalier som kan skada plastkomponenterna i pro-



dukten. Vi rekommenderar därför att produktens ytterhölje endast rengörs med varmt vatten och ett mildt diskmedel.

Anslut produkten till eluttaget igen efter rengöringen.

### Avfrostning av kylskåpet

Frost avlägsnas automatiskt från evaporatorn i kylutrymmet varje gång kompressorn stannar under normal användning. Det avfrostade vattnet töms ut via en ränna i en särskild behållare som sitter ovanför kompressorn på kylskåpets baksida, där vattnet avdunstar.

Det är viktigt att regelbundet rengöra avfrostningsvattnets tömningshål i mitten av kylskåpsutrymmet för att undvika att vattnet rinner över och droppar ned på matvarorna.

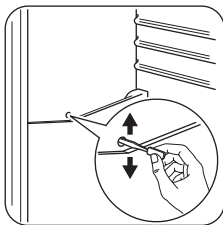

### Avfrostning av frysen

Frysavdelningen på denna modell är emellertid av "frostfri" typ. Detta innebär att det inte bildas någon frost under drift, varken på innerväggarna eller matvarorna. Att frost inte bildas beror på en kontinuerlig cirkulation av kallluft, som genereras av en automatiskt kontrollerad fläkt, inne i frysavdelningen.

## Felsökning

**⚠ Försiktighet** Ta ur stickkontakten från eluttaget innan felsökning påbörjas.

Endast en behörig elektriker eller annan kompetent person får utföra felsökning som inte beskrivs i denna bruksanvisning.

**Viktigt** Vissa ljud hörs under normal användning (kompressor, cirkulation av köldmedel).

Problem	Möjlig orsak	Åtgärd
<b>Produkten bullrar.</b>	Produkten har inte installerats korrekt.	Kontrollera att produkten står stadigt (alla fötterna skall ha kontakt med golvet).
<b>Produkten fungerar inte.</b>	Stickkontakten sitter inte ordentligt i eluttaget.	Sätt i stickkontakten ordentligt i eluttaget.
	Produkten får ingen ström. Eluttaget är strömlöst.	Anslut en annan elektrisk apparat till eluttaget. Kontakta en behörig elektriker.
<b>Belysningen fungerar inte.</b>	Lampan är i standby-läge. Enheten är trasig.	Stäng och öppna dörren. Se avsnitt "Byte av kontrollenheten".
<b>Kompressorn går oavbrutet.</b>	Temperaturen är felaktigt inställd. Dörren är inte ordentligt stängd. Dörren har öppnats för ofta.	Ställ in en högre temperatur. Se avsnittet "Stängning av dörren". Låt inte dörren stå öppen längre än nödvändigt.

Problem	Möjlig orsak	Åtgärd
	Matvarornas temperatur är för hög.	Låt matvarornas temperatur sjunka till rumstemperatur innan du lägger in dem.
	Rumstemperaturen är för hög.	Sänk rumstemperaturen.
<b>Vatten rinner på den bakre väggen i kylskåpet.</b>	Under den automatiska avfrostningen tinar frost på bakväggen.	Detta är normalt.
<b>Vatten rinner in i kylskåpet.</b>	Vattenutloppet är igentäppt.	Rengör vattenutloppet.
	Produkter hindrar vattnet från att rinna till vattenuppsamlaren.	Kontrollera att inga produkter har kontakt med den bakre väggen.
<b>Temperaturen i produkten är för låg/hög.</b>	Temperaturen är felaktigt inställd.	Ställ in en högre/lägre temperatur.
<b>Alla temperaturinställningslamporna blinkar samtidigt</b>	Ett fel har inträffat i mätningen av produktens temperatur.	Kontakta vår lokala serviceavdelning (kylsystemet fortsätter att hålla matvarorna kalla, men temperaturen kan inte justeras).

Kontakta vår serviceavdelning om produkten fortfarande inte fungerar korrekt efter ovanstående kontroller.

#### Byte av glödlampan

Produkten har en innerbelysning bestående av en LED-lampa med lång livslängd.

Endast servicepersonal får byta ut lampan. Kontakta vår serviceavdelning

#### Stängning av dörren

1. Rengör dörrtätningarna.
2. Byt vid behov ut defekta dörrtätningar. Kontakta kundtjänst.

## Tekniska data

Mått		
	Höjd	1850 mm
	Bredd	595 mm
	Djup	642 mm
Temperaturökningstid		18 tim.
Nätspänning		230-240 V
Frekvens		50 Hz

Den tekniska informationen anges på typskylten som sitter till vänster inne i produkten samt på energietiketten.

## Installation

**⚠ Försiktighet** För din egen säkerhet och för att du skall kunna använda produkten på korrekt sätt, läs noga igenom avsnittet "Säkerhetsinformation" innan du installerar produkten.

### Placering

Installera produkten på en plats där omgivningstemperaturen motsvarar den klimatklass som anges på typskylten:

Klimat-klass	Omgivningstemperatur
SN	+10 till +32 °C
N	+16 till +32 °C
ST	+16 till +38 °C
T	+16 till +43 °C

### Plats

Produkten bör placeras på säkert avstånd från värmekällor såsom element, varmvattenberedare, direkt solsken, etc. Se till att luft kan cirkulera fritt runt skåpets baksida. För bästa effekt: om produkten placeras under en överhängande väggenhet skall det finnas minst 100 mm fritt utrymme mellan produktens översida och väggenheten. Produkten bör dock inte placeras under överhängande väggenheter. Produkten ställs in vågrätt med en eller flera justerbara fötter i botten.

**⚠ Varning** Det måste gå att koppla loss produkten från elnätet. Kontakten måste därför vara lättåtkomlig efter installationen.

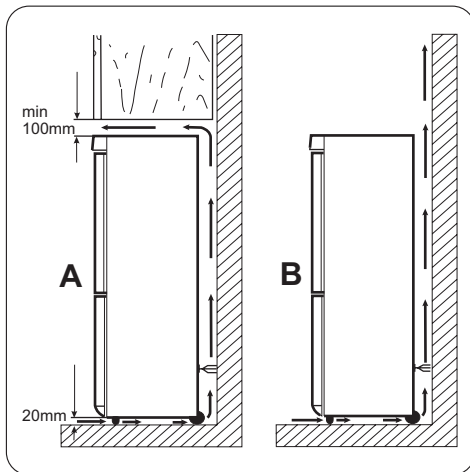

### Avvägning

Se till att produkten står i våg där den installeras. Justera vid behov produkten med de två främre, justerbara fötterna.

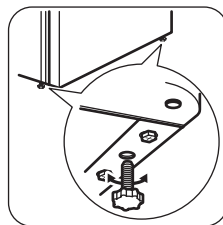

### Elektrisk anslutning

Kontrollera före anslutning till ett eluttag att nätspänningen och nätfrekvensen överensstämmer med de värden som anges på typskylten.

Produkten måste jordas. Nätkabelns stickkontakt är försedd med en kontakt för detta ändamål. Om nätspänningsmatningen inte är jordad, kontakta en kvalificerad elektriker för att ansluta produkten till en separat jord enligt gällande bestämmelser.

Tillverkaren ansvarar inte för skador orsakade av att ovanstående säkerhetsåtgärder inte har följts. Denna produkt uppfyller kraven enligt EG-direktiven för CE-märkning.

### Omhängning av dörrar

Om du vill hänga dörren åt andra hållet, kontaktar du närmaste serviceavdelning. En servicetekniker hänger om den mot en avgift.

## Miljöskydd

---

Symbolen  på produkten eller emballaget anger att produkten inte får hanteras som hushållsavfall. Den skall i stället lämnas in på uppsamlingsplats för återvinning av el- och elektronikkomponenter. Genom att säkerställa att produkten hanteras på rätt sätt bidrar

du till att förebygga eventuellt negativa miljö- och hälsoeffekter som kan uppstå om produkten kasseras som vanligt avfall. För ytterligare upplysningar om återvinning bör du kontakta lokala myndigheter eller sophämtningstjänst eller affären där du köpte varan.









[www.electrolux.com/shop](http://www.electrolux.com/shop)

